

Bedienungsanleitung

Widerstandsthermometer WTR 110



Version 3.2.1

Inhalt

1.	Allgemeines	4
1.1	Beschreibung Messprinzip	4
1.2	Übersichtsdarstellung	4
1.3	Zeichen und Abkürzungen	5
2.	Transport, Verpackung und Lagerung	5
2.1	Transport	5
2.2	Verpackung	5
2.3	Lagerung	5
3.	Sicherheitshinweise	6
3.1	Bestimmungsgemäße Produktverwendung	6
3.2	Personalqualifikation	6
3.3	Besondere Gefahren	7
4.	Inbetriebnahme	8
4.1	Anschluss WTR110 passiv (Keramickontakt)	8
4.2	Anschluss WTR110 mit Messumformer	8
4.3	Anschluss WTR110 mit M12-Stecker	9
4.4	Mechanische Montage	9
4.5	Elektrische Montage	9
5.	Betrieb	10
5.1	Konfiguration DMU 100	10
5.1.1	Windows Software „pmtKonfigTool“	10
5.1.2	pmtKonfigTool - Verbindung zwischen WTR110-DMU und PC	11
5.1.3	pmtKonfigTool – lesen	11
5.1.4	pmtKonfigTool – schreiben	11
5.1.5	pmtKonfigTool – Werkseinstellungen	11
5.1.6	Status	12
5.1.7	Temperatur	12
5.1.8	Anzeige	12
5.1.9	Fehlerstrom	12
5.1.10	4..20mA Stromausgang	12
5.2	Konfiguration KMU 100	13
5.2.1	Windows Software „PXU01“	13
5.2.2	„PXU01“ - Verbindung zwischen WTR110-KMU und PC	13
5.3	Konfiguration KMUS 100	14
		2

5.3.1	Messbereichsauswahl durch DIP-Schalter	14
5.3.2	Feinabgleich durch Korrekturpoti	15
6.	Technische Daten.....	15
6.1	Technische Daten DMU 100	15
6.2	Technische Daten KMU 100.....	16
6.3	Technische Daten KMUS 100	16
6.4	Technische Zeichnungen	17
7.	Demontage, Rücksendung, Reinigung und Entsorgung.....	18
7.1	Demontage.....	18
7.2	Rücksendung	18
7.3	Reinigung	18
7.4	Entsorgung	19

Widerstandsthermometer WTR 110

1. Allgemeines

1.1 Beschreibung Messprinzip

Mit unserem WTR 110 greifen Sie zu einem Gerät, für den Einsatz zur Temperaturerfassung in flüssigen und gasförmigen Medien. Das integrierte Halsrohr sorgt dabei für eine Entkopplung von der Prozesstemperatur, sodass der Fühler auch bei hohen Temperaturen zuverlässig eingesetzt werden kann. Durch den einfachen Austausch des Messeinsatzes eignet sich dieser Fühler zudem ideal für den Einsatz in geschlossenen Prozessen. Hochwertige Materialien verleihen diesem Fühler eine sehr hohe Langlebigkeit. Des Weiteren ist der WTR110 passiv oder mit folgenden Messumformern erhältlich:

- Digitalmessumformer DMU100 (4..20mA 3-Leiter/ OLED Display)
- Kopfmessumformer KMU100 (4..20mA 2-Leiter)
- Kopfmessumformer KMUS100 (0..10V 3-Leiter)

1.2 Übersichtsdarstellung

WTR 110-5-B-1A3-KMU-HT



WTR 110-1-B-1A3-KMU-HT



1.3 Zeichen und Abkürzungen



Warnung

Warnung!

Eine Nichtbeachtung kann zu Verletzungen bei Personen und/oder zur Zerstörung des Gerätes führen. Es kann Lebensgefahr bestehen.



Achtung!

Eine Nichtbeachtung kann zu einem fehlerhaften Betrieb des Gerätes oder zu Sachschäden führen.



Info!

Eine Nichtbeachtung kann Einfluss auf den Betrieb des Gerätes nehmen oder nicht gewollte Gerätereaktionen herbeiführen.



Gefahr

Gefahr!

Bei Nichtbeachtung der Sicherheitshinweise besteht die Gefahr schwerer oder tödlicher Verletzungen durch elektrischen Strom.



Warnung

Warnung!

Es kann möglicherweise eine gefährliche Situation auftreten, die durch heiße Oberflächen oder Flüssigkeiten zu Verbrennungen führen kann, wenn sie nicht gemieden werden.

2. Transport, Verpackung und Lagerung

2.1 Transport

Das Gerät auf eventuell vorhandene Transportschäden untersuchen. Offensichtliche Schäden unverzüglich melden. Die Transport- und Lagertemperatur muss im Bereich zwischen -10 °C bis +50 °C liegen.

2.2 Verpackung

Die Verpackung ist erst unmittelbar vor der Montage zu entfernen. Bitte bewahren Sie die Verpackung auf, denn diese bietet einen optimalen Schutz bei einem Transport (z.B. wechselnder Einbauort, Rücksendung).

2.3 Lagerung

Bei einer längeren Lagerung sind folgende Einflüsse zu vermeiden:

1. Direktes Sonnenlicht oder Nähe zu heißen Gegenständen
2. Mechanische Vibrationen, mechanischer Schock (hartes Aufstellen)
3. Ruß, Dampf, Staub und korrosive Gase

Die Transport- und Lagertemperatur muss im Bereich zwischen -10 °C bis $+50\text{ °C}$ liegen. Das Gerät möglichst in der Originalverpackung oder einer entsprechenden Verpackung lagern.

3. Sicherheitshinweise



Weitere wichtige Sicherheitshinweise befinden sich in den einzelnen Kapiteln.

3.1 Bestimmungsgemäße Produktverwendung

Der Sensor ist ausschließlich für den hier beschriebenen bestimmungsgemäßen Verwendungszweck konzipiert und konstruiert und darf nur so verwendet werden. Die technischen Spezifikationen in dieser Betriebsanleitung sind einzuhalten. Eine unsachgemäße Handhabung oder ein Betreiben des Gerätes außerhalb der technischen Spezifikationen macht die umgehende Stilllegung und eine Überprüfung durch den Hersteller erforderlich. Wenn das Gerät von einer kalten in eine warme Umgebung transportiert wird, so kann durch die Kondensatbildung eine Störung der Gerätefunktion eintreten. Vor einer erneuten Inbetriebnahme die Angleichung der Gerätetemperatur an die Raumtemperatur abwarten. Durch eine nicht-bestimmungsgemäße Verwendung sind Ansprüche jeglicher Art ausgeschlossen.

3.2 Personalqualifikation



Warnung

Verletzungsgefahr bei unzureichender Qualifikation Unsachgemäßer Umgang kann zu erheblichen Personen- und Sachschäden führen. Die in dieser Betriebsanleitung beschriebenen Tätigkeiten nur durch Fachpersonal mit nachfolgend beschriebener Qualifikation durchführen lassen.

Unqualifiziertes Personal von den Gefahrenbereichen fernhalten.

Zur Montage und Inbetriebnahme des Sensors müssen diese Personen mit den zutreffenden landesspezifischen Richtlinien und Normen vertraut sein, und die entsprechende Qualifikation besitzen. Sie müssen Kenntnisse von Mess- und Regeltechnik haben, mit elektrischen Stromkreisen vertraut sein und in der Lage sein, die beschriebenen Arbeiten auszuführen und mögliche Gefahren selbstständig zu erkennen. Je nach Einsatzbedingungen können auch andere Kenntnisse erforderlich sein, z.B. überaggressive Medien.

3.3 Besondere Gefahren



Warnung

Halten Sie die landesspezifischen Vorschriften ein (z.B. Normen) und beachten Sie bei speziellen Anwendungen die geltenden Normen und Richtlinien (z.B. bei gefährlichen Messstoffen wie Acetylen, brennbaren oder giftigen Stoffen sowie bei Kälteanlagen und Kompressoren).

Wenn die entsprechenden Vorschriften nicht beachtet werden, können schwere Körperverletzungen und Sachschäden entstehen!



Warnung

Es ist ein Schutz vor elektrostatischer Entladung (ESD) erforderlich. Die ordnungsgemäße Verwendung geerdeter Arbeitsflächen und persönlicher Armbänder ist bei Arbeiten mit offenen Schaltkreisen (Leiterplatten) erforderlich, um die Beschädigung empfindlicher elektronischer Bauteile durch elektrostatische Entladung zu vermeiden.



Gefahr

Es besteht Lebensgefahr durch elektrischen Strom. Bei Berührung spannungsführender Teile besteht unmittelbare Lebensgefahr. Einbau und Montage von elektrischen Geräten dürfen nur durch das Elektrofachpersonal erfolgen. Bei Betrieb mit einem defekten Netzgerät (z.B. Kurzschluss von Netzspannung zur Ausgangsspannung) können am Gerät lebensgefährliche Spannungen auftreten.



Warnung

Messstoffreste in ausgebauten Geräten können zur Gefährdung von Personen, Umwelt und Einrichtung führen. Es sind ausreichende Vorsichtsmaßnahmen zu ergreifen. Dieses Gerät darf nicht in Sicherheits- oder Not-Aus-Einrichtungen verwendet werden. Fehlerhafte Anwendungen des Gerätes können zu Verletzungen führen. Am Gerät können im Fehlerfall aggressive Medien mit extremer Temperatur und unter hohem Druck oder Vakuum anliegen.

4. Inbetriebnahme

4.1 Anschluss WTR110 passiv (Keramiksockel)

1 x PT 2-Leiter

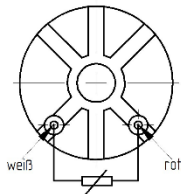

1 x PT 3-Leiter

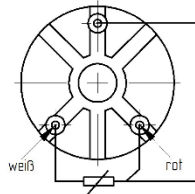

1 x PT 4-Leiter

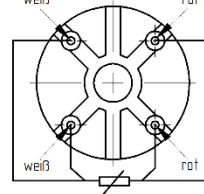

2 x PT 2-Leiter

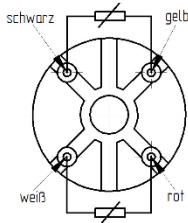

2 x PT 3-Leiter

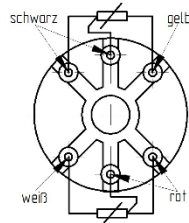

2 x PT 4-Leiter

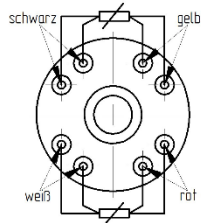

4.2 Anschluss WTR110 mit Messumformer

WTR110 mit KMU100

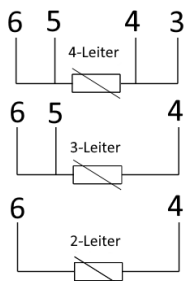
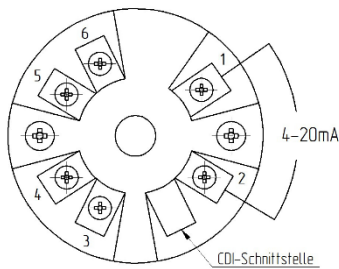

WTR110 mit DMU100

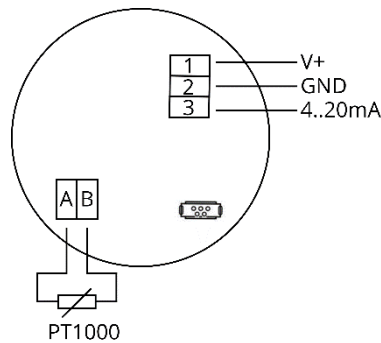

WTR110 mit KMUS100

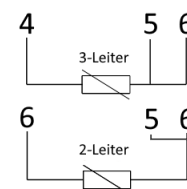
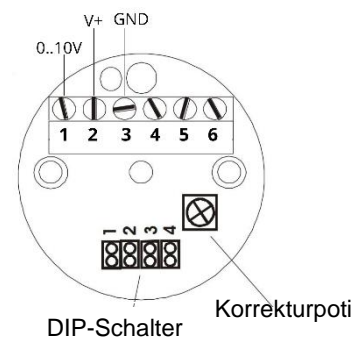

Version 3.2.1

4.3 Anschluss WTR110 mit M12-Stecker

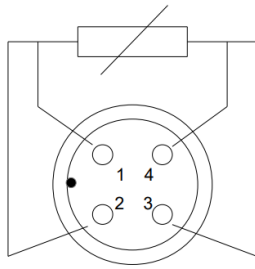

M12 Stecker
PT100 und PT1000

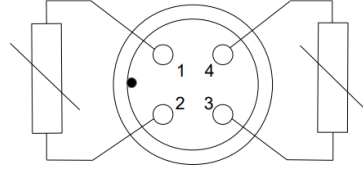

M12 Stecker
2x PT100 oder 2x PT1000

1 (braun)
+ Spannung
10...35VDC

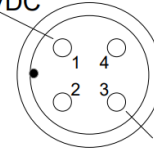

3 (blau)
Ausgang 4...20mA

M12 Stecker mit Messumformer

4.4 Mechanische Montage

- Verwenden Sie für die Adaption in Ihrem Prozess ausschließlich die Einschweißmuffen und Prozessanschlüsse der Firma promesstec. Nur hierdurch können wir Ihnen eine optimale Messstelle zusagen.
- Überprüfen Sie nach Einbau des Sensors die Dichtigkeit der Messstelle.

4.5 Elektrische Montage



Warnung

Die elektrische Installation muss im spannungslosen Zustand erfolgen.

Anschluss mit Kabelverschraubung:

- Führen Sie das Anschlusskabel in die Kabeleinführung (Verschraubung) ein. Achten Sie hierbei darauf, die Dichtung der Kabelverschraubung nicht zu verletzen.
- Schließen Sie die Anschlussleitungen gemäß Ihrer Schaltungsaufgabe an.
- Über die Schnittstelle können Sie das Gerät parametrieren (Option Messumformer DMU100, KMU100 oder KMUS100).
- Schließen Sie das Gehäuse und schalten Sie die Spannung ein.

Anschluss mit M12 Stecker:

- Drehen Sie die M12-Buchse von Hand auf den Stecker am promesstec Sensor. Die Montage erfolgt werkzeuglos.
- Achten Sie bei der Montage des Anschlusskabels auf eine feste und formschlüssige Verbindung beider Komponenten. Das zulässige Anzugsdrehmoment entnehmen Sie dem Datenblatt des jeweiligen Anschlusskabels.

Version 3.2.1

5. Betrieb



Vor der Einschaltung des Gerätes, sollte überprüft werden, ob der Sensor richtig installiert und verkabelt worden ist.

5.1 Konfiguration DMU 100

Wird der WTR110 mit einem DMU100 verwendet, so können die Einstellungen des DMU über die Windowssoftware „pmtKonfigTool“ ausgelesen, grafisch dargestellt und geändert werden. Im Folgenden wird die Konfiguration des DMU mit der „pmtKonfigTool“ Software erläutert.

5.1.1 Windows Software „pmtKonfigTool“

Über die „pmtKonfigTool“ Software können die aktuellen Einstellungen des DMU ausgelesen und geändert werden. Die Installationsdatei der Anwendung kann über die Internetseite www.promesstec.de heruntergeladen werden.

Zu den Konfigurationsmöglichkeiten gehören unter anderem die Anzeigeausrichtung, die Skalierung des Stromausgangs sowie das Über- und Unterlaufverhalten des

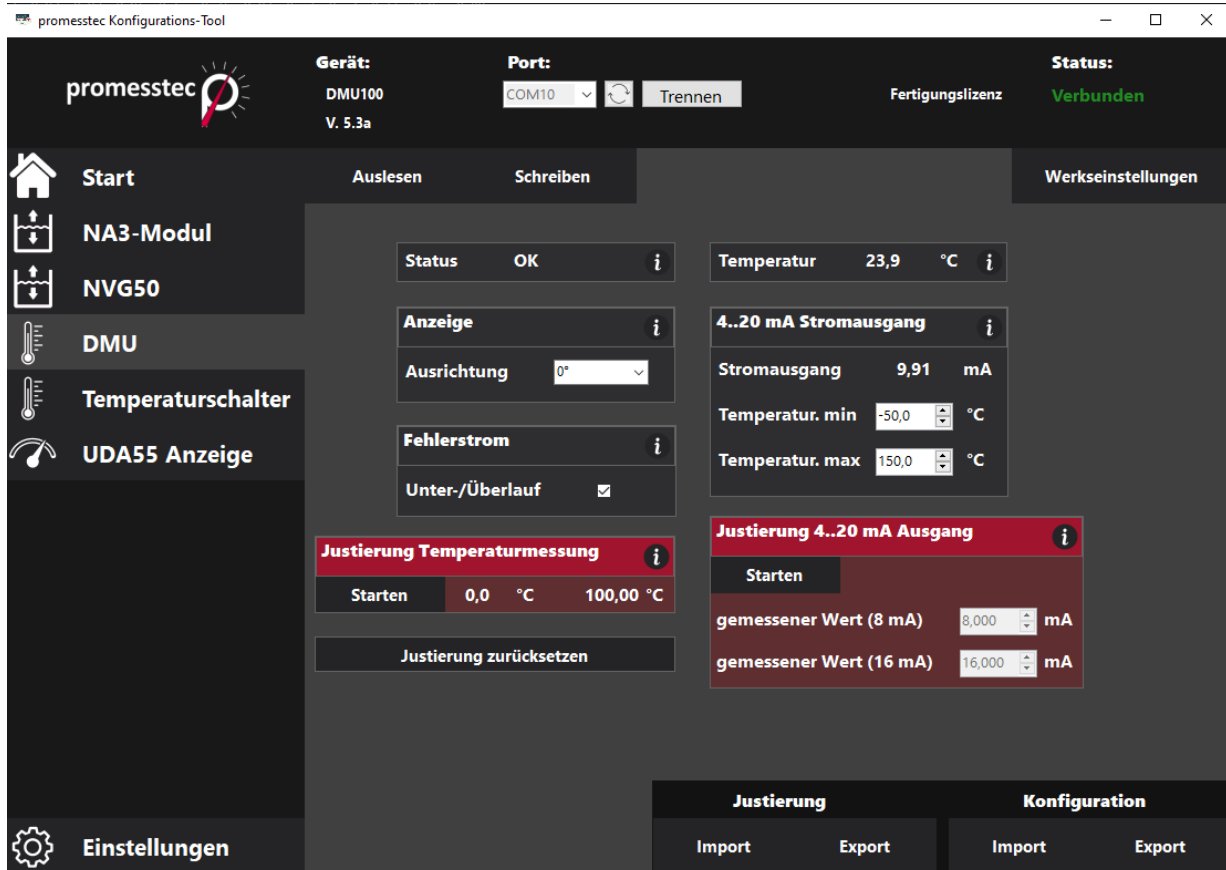

Messbereiches. Außerdem werden der Status, der Messwert und der Stromwert in Echtzeit ausgelesen.

5.1.2 pmtKonfigTool - Verbindung zwischen WTR110-DMU und PC

Lösen Sie den Deckel des WTR110, um an die USB C Schnittstelle des DMU zu gelangen. Verbinden Sie den Messumformer über ein handelsübliches USB C Kabel mit dem PC. ACHTUNG: WTR110 startet nach Verbindung via USB neu! Starten Sie nun die Windows Software „pmtKonfigTool“.

Um auf die Anzeige zuzugreifen, muss als erstes der richtige COM-Port ausgewählt werden. Alle COM-Ports sind in der Dropdown-Liste „Port“ gelistet. Durch den Button wird die Dropdown-Liste aktualisiert. Sobald eine Verbindung erfolgreich hergestellt werden konnte, ändert sich der Status auf „Verbunden“ und der Name des angeschlossenen Gerätes wird dargestellt.

5.1.3 pmtKonfigTool – lesen

Sobald eine Verbindung mit dem DMU hergestellt wurde, werden die Einstellungen ausgelesen und in der Software dargestellt. Der Status, die Temperatur und der Stromwert werden kontinuierlich aktualisiert. Zusätzlich besteht die Möglichkeit, den Button „Auslesen“ zu betätigen, um alle Einstellungen erneut auszulesen und darzustellen.

5.1.4 pmtKonfigTool – schreiben

Um die Einstellungen des DMU zu ändern, müssen die gewünschten Werte in der Windows Software eingegeben und die entsprechenden Optionen ausgewählt werden. Die Einstellungen werden jedoch erst übernommen, wenn der Button „Schreiben“ betätigt wurde. Sollte der Vorgang des Beschreibens nicht erfolgreich durchgeführt werden können, so werden die alten Einstellungen des DMU wieder dargestellt.

5.1.5 pmtKonfigTool – Werkseinstellungen

Durch das Betätigen des Button „Werkseinstellungen“ werden alle Parameter und Einstellungen auf den Auslieferungszustand zurückgesetzt.

Werkseinstellungen:

Anzeige:	0°
Fehlerstrom:	aktiviert
MessbereichMin.:	- 50,0 °C
MessbereichMax.:	+150,0 °C

5.1.6 Status

Insgesamt kann der DMU vier verschiedene Status annehmen, welche Informationen über die Stromschleife und die Messung des Stroms geben.

- Ok: Der DMU arbeitet einwandfrei.
Kabelbruch: Beim Angeschlossenen PT1000 liegt ein Kabelbruch vor.
Unterlauf: Die gemessene Temperatur ist kleiner als der kleinste Wert, welcher mit der 4..20mA Schnittstelle übertragen werden kann.
Überlauf: Die gemessene Temperatur ist größer als der größte Wert, welcher mit der 4..20mA Schnittstelle übertragen werden kann.
Fehler Auswertung: Es liegt ein Fehler bei der Auswertung des PT1000 vor.

5.1.7 Temperatur

Unter dem Reiter „Temperatur“ wird die aktuell gemessene Temperatur in Echtzeit angezeigt.

5.1.8 Anzeige

Unter Ausrichtung kann die Ausrichtung der Anzeige um 180° gedreht werden. So kann der WTR110-DMU auch Überkopf (Kabelabgang nach oben) montiert werden.

5.1.9 Fehlerstrom

Durch die Check-Box „Unter-/Überlauf“, welche unter „Fehlerstrom“ zu finden ist, lässt sich die Über- und Unterlauffunktion aktivieren bzw. deaktivieren. Wurde die Funktion aktiviert, gibt der DMU einen Strom von 20,5mA aus, wenn die gemessene Temperatur die maximale Temperatur der 4..20mA Schleife übersteigt und 3,5mA aus, wenn die gemessene Temperatur die minimale Temperatur der 4..20mA Schleife unterschreitet. Ist die Funktion deaktiviert, fließt im Falle eines Überschreitens und Unterschreitens ein Strom von 20mA und 4mA. Unabhängig von der Über- und Unterlauffunktion fließt immer einen Strom von 21mA, wenn ein Kabelbruch im Temperaturfühler (PT1000) vorliegt.

5.1.10 4..20mA Stromausgang

Unter dem Reiter „4..20mA Stromausgang“ wird zum einen der Strom der Stromschleife in Echtzeit dargestellt und zum anderen die Skalierung der Schleife konfiguriert. Dazu muss der minimale Temperaturwert für 4mA und der maximale Temperaturwert für 20mA angegeben werden.

5.2 Konfiguration KMU 100

Wird der WTR110 mit einem KMU100 verwendet, so können die Einstellungen des KMU über die Windows Software „PXU01“ ausgelesen und geändert werden. Dazu wird das Parametriersoftware Kit PXU01 benötigt. Dieses enthält die Windows Software „PXU01“ auf CD, einen Schnittstellenumsetzer (USB-Adapter) und einen Steckadapter für den KMU. Im Folgenden wird die Konfiguration des KMU mit der „PXU01“ Software erläutert.

5.2.1 Windows Software „PXU01“

Über die „PXU01“ Software können die aktuellen Einstellungen des KMU ausgelesen und geändert werden. Die Installationsdatei der Anwendung wird über eine CD oder optional über einen Download-Link zur Verfügung gestellt. Um den Link zu erhalten, wenden Sie sich an die promesstec GmbH.

Zu den Konfigurationsmöglichkeiten gehört unter anderem die Skalierung des Stromausgangs. Außerdem wird der Messwert in Echtzeit ausgelesen.



5.2.2 „PXU01“ - Verbindung zwischen WTR110-KMU und PC

Lösen Sie den Deckel des WTR110, um an die Programmierschnittstelle des KMU zu gelangen. Verbinden Sie den KMU über den im Parametriersoftware Kit PXU01 enthaltenen Steckeradapter und den Schnittstellenumsetzer mit dem PC.

Um auf das Gerät zugreifen zu können, muss in der Anwendung als Erstes eine Verbindung aufgebaut werden. Anschließend können die Einstellungen des KMU ausgelesen und geändert werden.

5.3 Konfiguration KMUS 100

Der KMUS100 wird über ein Potentiometer und vier DIP-Schalter konfiguriert. Eine Konfiguration am PC ist nicht notwendig.

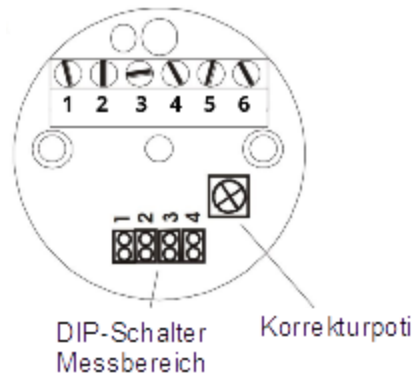

5.3.1 Messbereichsauswahl durch DIP-Schalter

Über vier DIP-Schalter lassen sich 12 verschiedene Messbereiche einstellen. Diese sind in der unteren Tabelle aufgeführt.

Die Abfrage nach dem Messbereich erfolgt permanent. Somit muss die Spannungsversorgung nach einem Wechsel des Messbereiches nicht unterbrochen werden. Die Erkennung des Sensors (PT100/PT1000) erfolgt im laufenden Betrieb ebenfalls automatisch.

Achtung: Für PT1000 sind nur die Bereiche 1..5 verfügbar.

Nr.	Messbereich	DIP-Sch.			
		1	2	3	4
MB1:	- 20°C .. +150°C	1	1	1	1
MB2:	0°C .. + 50°C	0	1	1	1
MB3:	0°C .. +100°C	1	0	1	1
MB4:	0°C .. +200°C	0	0	1	1
MB5:	0°C .. +300°C	1	1	0	1
MB6:	0°C .. +400°C	0	1	0	1
MB7:	0°C .. +500°C	1	0	0	1
MB8:	0°C .. +600°C	0	0	0	1
MB9:	- 50°C .. + 50°C	1	1	1	0
MB10:	-100°C .. +100°C	0	1	1	0
MB11:	- 30°C .. + 70°C	1	0	1	0
MB12:	- 40°C .. + 60°C	0	0	1	0

Jumper = 1: gesteckt

Jumper = 0: nicht gesteckt

5.3.2 Feinabgleich durch Korrekturpoti

Wie im überstehenden Bild zu erkennen, befindet sich das Korrekturpotentiometer auf der oberen Seite des KMUS. Dieses kann zum Feinabgleich der Ausgangsspannung verwendet werden. Eine Versiegelung sichert das Poti gegen versehentliches Verstellen.

6. Technische Daten

- Schutzarmatur aus Edelstahl 1.4571
- Durchmesser 9 x 1 mm, andere Durchmesser auf Anfrage
- Prozessanschlussgewinde G 1/2"A, andere auf Anfrage
- Betriebstemperatur: -50 °C bis +400 °C (erweiterte Bereiche auf Anfrage)
- Abweichung der Betriebstemperatur bei der Verwendung eines Messumformers

6.1 Technische Daten DMU 100

Betriebstemperatur:	-30 °C..+70 °C
Betriebsspannung:	UB = 10..35 V DC
Strombedarf:	7,3 mA (UB=24V) + 4..20mA Ausgang
Eingang:	PT1000 2-Leiter
Messbereich max.	-100°C..+650°C
Messspanne min.:	10 K
Messabweichung:	<+-0,1% vom Endwert
Ausgang:	4..20mA 3-Leiter (Unterlauf 3,5mA, Überlauf 20,5mA)
Fühlerbruch:	21mA
Standardkonfiguration:	4 mA = -50 °C, 20 mA = 150 °C (weiter Temperaturbereich parametrierbar)
Max. zulässige Bürde:	$R_{max} = [(UB - 6V) / 0,021 A] \Omega$
Anzeige:	hochauflösendes OLED-Display 0,96 Zoll
Ausrichtung Anzeige:	0° oder 180°
Anzeigestellen:	4-stellig
Anzeigebereich:	-99,9 bis +999,9°C
Konfigurationsschnittstelle:	USB Typ C
Elektrischer Anschluss:	6 Schraubklemme 1,5mm ²
Konfiguration:	Handelsübliches USB C Kabel (kein Programmieradapter Notwendig) Windows Anwendung für die Konfiguration („pmt-KonfigTool“)

6.2 Technische Daten KMU 100

Betriebstemperatur:	-40 °C..+85 °C
Betriebsspannung:	UB = 10..36VDC
Strombedarf:	4..20mA Ausgang
Eingang:	PT100 oder PT1000 2-, 3-, 4- Leiter
Messbereich max.	bei Pt100: -200°C..+850°C; bei Pt1000: -200°C ... +250 °C
Messspanne min.:	10 K
Messabweichung:	im gesamten Bereich: 0,15 K oder 0,07 % der Messspanne* im Bereich -50°C ... +250°C: 0,1 K oder 0,07 % der Messspanne*
Ausgang:	4-20mA (Unterlauf linearer Abfall von 4,0 ... 3,8 mA, linearer Anstieg von 20,0 ... 20,5 mA)
Fühlerbruch:	≤ 3,6 mA ("Low") oder ≥ 21 mA ("High"), kann ausgewählt werden
Standard Konfiguration	4mA = 0°C, 20mA = 100°C (weiter Temperaturbereich parametrierbar)
Elektrischer Anschluss: Konfiguration:	6x Schraubklemme 1,5mm ² Programmieradapter PXU01 Windows Anwendung für die Konfiguration („PXU01“)

* der größere Wert ist gültig

6.3 Technische Daten KMUS 100

Betriebstemperatur:	-40 °C ..+85 °C
Betriebsspannung:	UB = 15..35 V DC
Strombedarf:	max. 10mA
Eingang:	PT100/PT1000 2-, 3-, 4- Leiter
Messbereich	12 Messbereiche, siehe Seite 3
Messabweichung:	<+-0,3% vom Messbereich
Ausgang:	0..10V 3-Leiter
Fühlerbruch:	>10V
Standard Konfiguration	0V = -20°C, 10V = 150°C
Elektrischer Anschluss: Konfiguration:	5x Klemmenanschluss 1,5 mm ² DIP-Schalter (12 unterschiedliche Messbereiche)

6.4 Technische Zeichnungen

WTR 110 Edelstahl Anschlusskopf

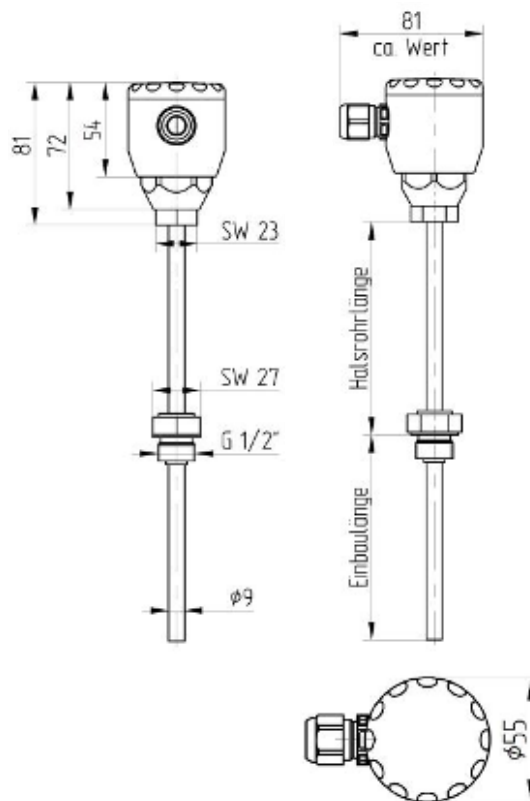

WTR 110 Aluminium Anschlusskopf

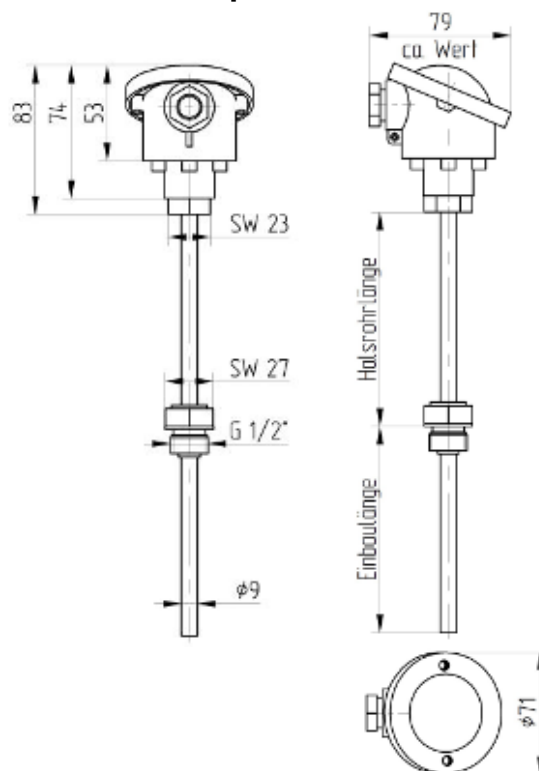

7. Demontage, Rücksendung, Reinigung und Entsorgung

7.1 Demontage



Messstoffreste in ausgebauten Geräten können zur Gefährdung von Personen, Umwelt und Einrichtung führen. Es sind ausreichende Vorsichtsmaßnahmen zu ergreifen.



Es besteht Verbrennungsgefahr. Vor dem Ausbau den Sensor ausreichend abkühlen lassen. Beim Ausbau besteht Gefahr durch austretende, gefährlich heiße Messstoffe.

Das Widerstandsthermometer nur im drucklosen Zustand demonstrieren.

7.2 Rücksendung

Zur Rücksendung des Gerätes die Originalverpackung oder Vergleichbares verwenden. Als Schutz vor Schäden kann z. B. antistatische Folie, Dämmmaterial, Kennzeichnung als empfindliches Messgerät verwendet werden. Informieren Sie sich unter www.promesstec.de über den Rücksendevorgang und beachten Sie das „Rücksendeformular“ oder wenden Sie sich an unseren Produktsupport:

promesstec GmbH
Niedersachsenstraße 4
48465 Schüttorf
Tel.: 05923 902290
zentrale@promesstec.de

7.3 Reinigung



Vor der Reinigung des Sensors den elektrischen Anschluss trennen.

Das Gerät mit einem feuchten Tuch reinigen.

Den elektrischen Anschluss nicht mit Feuchtigkeit in Berührung bringen.

Ein ausgebautes Gerät vor der Rücksendung spülen bzw. säubern, um Personen und Umwelt vor Gefährdung durch anhaftende Messstoffreste zu schützen

Messstoffreste in ausgebauten Geräten können zur Gefährdung von Personen, Umwelt und Einrichtung führen. Ausreichende Vorsichtsmaßnahmen ergreifen.

7.4 Entsorgung

- Das vorliegende Gerät unterliegt nicht der **WEEE-Richtlinie 2012/19/EU** und den entsprechenden nationalen Gesetzen. Führen Sie das Gerät direkt einem spezialisierten Recyclingbetrieb zu und nutzen Sie dafür nicht die kommunalen Sammelstellen. Diese dürfen nur für privat genutzte Produkte gemäß WEEE-Richtlinie genutzt werden. Eine fachgerechte Entsorgung vermeidet negative Auswirkungen auf Menschen und Umwelt und ermöglicht eine Wiederverwendung von wertvollen Rohstoffen.